



Protocol of Installation

Protocolo de Instalación

Protocole d'Installation

Protocol - Unit start up

Protocolo puesta en marcha

Protocole - Mise en marche

QUICK SALT



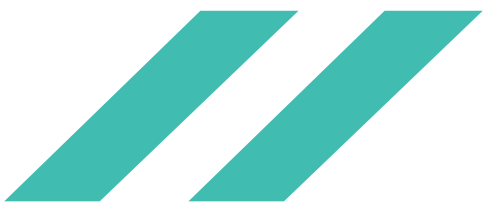



Control Unit / Unidad de control /
Unité de contrôle



Production cel / Célula / Cellule



Pump / Bomba / Pompe



Filter / Filtro / Filtre

Red cable
Cable rojo
Fil rouge



Black cable
Cable Negro
Fil noir

White cable
Cable Blanco
Fil blanc

Production cell Connectors / Conectores Célula / Câble de connexion cellule
Cell cable 1,5m / Cable célula 1,5m / Cellule cable 1,5m

QUICKSALT allows you two mounting configurations, depending on your preferences and the space available in your installation:

QUICKSALT le permite dos configuraciones de montaje, en función de sus preferencias y del espacio disponible en su instalación:

QUICKSALT vous permet deux configurations de montage, selon vos préférences et l'espace disponible dans votre installation:

Compact installation Sketch / Esquema Instalación compacta / Schéma d'installation compacte

The cell and the electronic control unit are assembled together.

La célula y la centralita electrónica se montan de forma conjunta.

La cellule et l'unité de commande électronique sont assemblées ensemble.

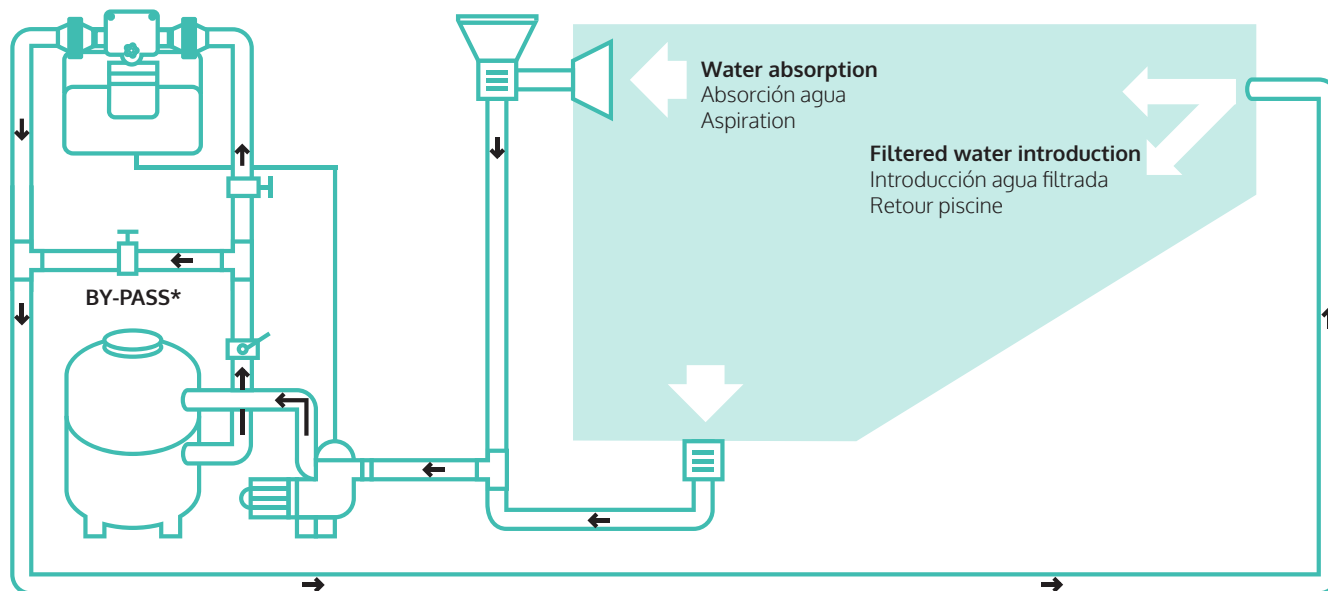

* Optional BY-PASS

* BY-PASS opcional

* BY-PASS optionnel.

Independent cell installation sketch / Esquema instalación célula independiente /

Schéma d'installation de la cellule indépendante

The cell and the electronic control unit are assembled separately. Hang the control unit to the wall with the rear brackets, and use the approved cable extender (Additional option to the standard equipment).

La célula y la centralita electrónica se montan por separado. Cuelgue la centralita a la pared con los soportes traseros, y utilice el extensor de cable homologado (Opción adicional al equipo estándar).

La cellule et l'unité de commande électronique sont montées séparément. Accrochez l'unité de commande au mur avec les supports arrière et utilisez la rallonge de câble approuvée (option supplémentaire à l'équipement standard).

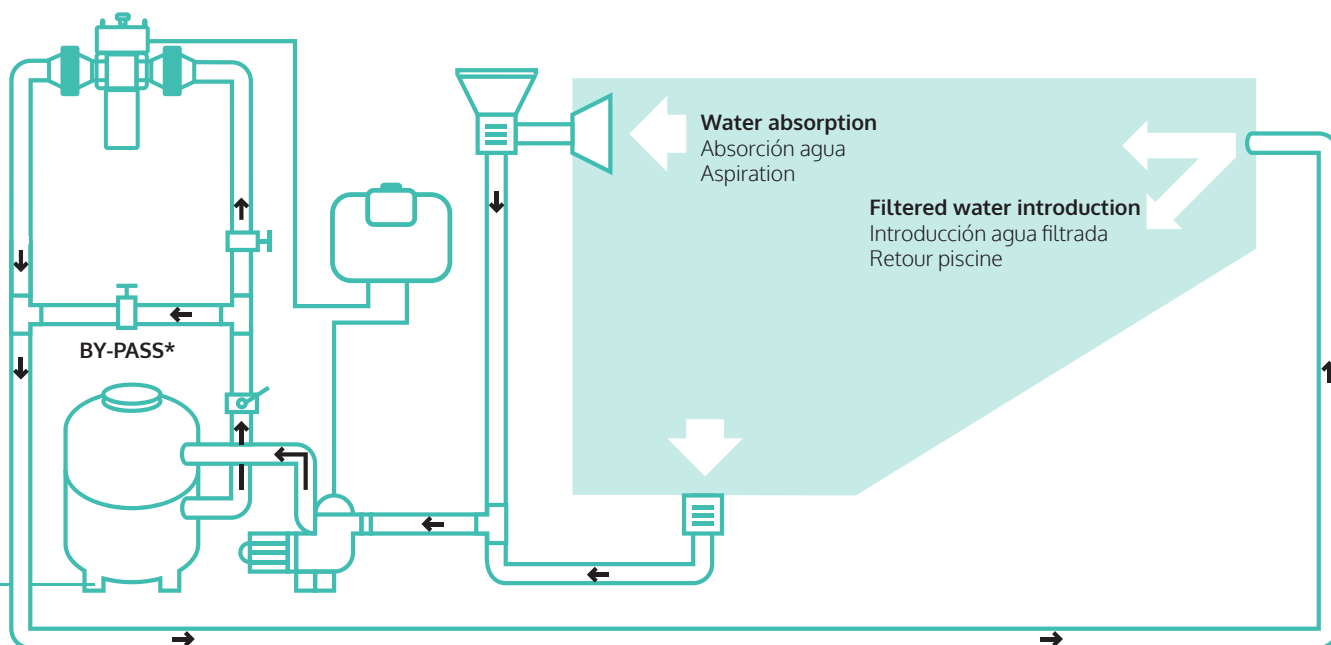

* **Optional BY-PASS**

* BY-PASS opcional

* BY-PASS optionnel.

Protocol of Installation / Protocolo de Instalación / Protocole d'Installation

1

- **Installation has to be done with the unit switched off and disconnected of the energy network.**

- La instalación se debe realizar con el equipo apagado y desconectado de la red eléctrica.

- Toute l'installation doit être réalisée avec l'appareillage disconnecté du circuit électrique.



2

- Control Unit installation:

(a) Be sure that heat dissipating elements are free to permit air circulation.

(b) Avoid direct sun light.

(c) Use the unit connected to ground kit.

- Instalación de la UNIDAD DE CONTROL:

(a) Instalar Asegurándose que en las aletas del disipador puede circular el aire.

(b) Evitar la luz solar directa.

(c) Conectar a una toma a tierra.

- Installation du boîtier:

(a) Assurez vous que l'espace est suffisant entre le boîtier et le mur pour permettre à l'air de circuler entre les ailettes.

(b) Ne pas exposer à la lumière directe.

(c) Connectez le boîtier à une mise à la terre.

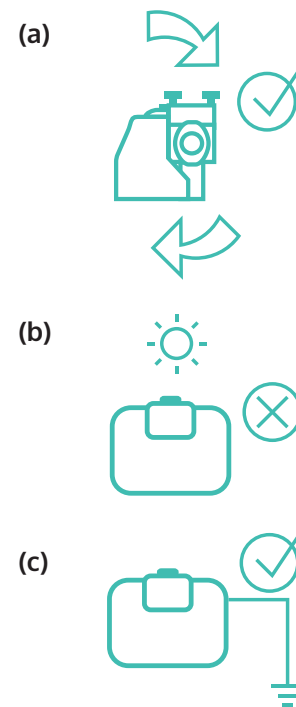

3

- CELL INSTALLATION:

(a) The orientation of the cell must always be vertical. The tab marked in the following image is facing the opposite side of the wall.

(b) On the inside of the cell, there are two deflectors IN and OUT. Choose the correct position depending on your hydraulic installation.

(c) Put the cell in place, making sure that the junction joints are correctly positioned.

- INSTALACIÓN DE LA CÉLULA:

(a) La orientación del vaso de la célula debe ser siempre en vertical. La lengüeta marcada en la siguiente imagen queda orientada hacia el lado opuesto a la pared.

(b) En la cara interior del vaso, hay dos deflectores IN y OUT. Escoja la posición correcta en función de su instalación hidráulica.

(c) Coloque el vaso de la célula en su ubicación, asegurándose que las juntas de unión se encuentran correctamente colocadas.

- INSTALLATION DE LA CELLULE:

(a) L'orientation de la cellule doit toujours être verticale. L'onglet marqué dans l'image suivante fait face au côté opposé du mur.

(b) Sur la face intérieure de la cellule, il y a deux déflecteurs IN (entrée) et OUT (sortie). Choisissez la bonne position en fonction de votre installation hydraulique.

(c) Mettre la cellule en place, en s'assurant que les joints de jonction sont correctement positionnés.



Note: The arrow in the previous image indicates the correct water flow direction.

Nota: La flecha de la imagen anterior, le indica la dirección correcta del caudal de agua.

Remarque: La flèche dans l'image précédente indique la direction correcte du débit d'eau.

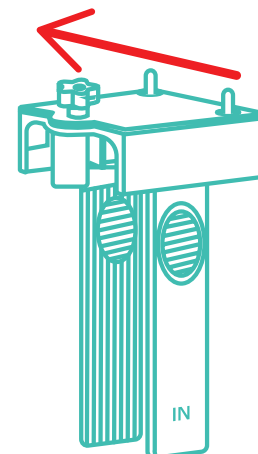
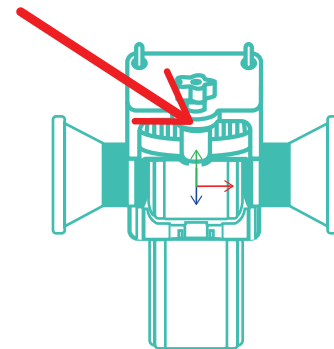

(d) Place and tighten the locking clips between the connectors and the cell inlet / outlet.

(e) Check that the cell is properly installed inside the housing.

Mounting A (cell and control unit mounted together):

a) Insert the control unit into the front housing of the cell.

b) Connect the 3 cables.

c) Attach the top cover and firmly tighten the 3 threaded knobs.

Mounting B (control unit hanging on the wall):

a) Install the control unit on the wall.

b) Connect the extension cable (additional option, not included into the standard product) between the cell cables and the control unit cables.

c) Put on the top cover of the cell and firmly tighten the 3 threaded knobs.

(d) Coloque y apriete las grapas de cierre entre los racords y la entrada/salida de la célula.

(e) Revise que la célula está instalada correctamente en el interior del vaso.

Montaje A (célula y centralita montadas conjuntamente):

a) Inserte la centralita en el alojamiento frontal de la célula.

b) Conecte los 3 cables.

c) Coloque la tapa superior y apriete firmemente los 3 pomos roscados.

Montaje B (centralita colgada en la pared):

a) Instale la centralita en la pared.

b) Conecte el cable de extensión (opción adicional, no incluido en el producto estándar) entre los cables de la célula y los de la centralita.

c) Coloque la tapa superior de la célula y apriete firmemente los 3 pomos roscados.

(d) Placer et serrer les clips de verrouillage entre les connecteurs et l'entrée / sortie de la cellule.

(e) Vérifier que la cellule est correctement installée à l'intérieur du navire.

Montage A (cellule et unité de commande montées ensemble):

a) Insérez l'unité de commande dans le boîtier avant de la cellule.

b) Connectez les 3 câbles.

c) Fixez le capot supérieur et serrez fermement les 3 boutons filetés.

Montage B (unité de commande accrochée au mur):

a) Installez l'unité de commande au mur.

b) Connectez câble d'extension (option supplémentaire, non incluse dans le produit standard) entre cellule et l'unité de commande.

c) Mettez le couvercle supérieur de la cellule et serrez fermement les 3 boutons filetés.

Note: Before electrical installation, check for water loss leakings.

Nota: Antes de proceder a la instalación eléctrica, compruebe que no existen pérdidas agua.

Remarque: Avant l'installation électrique, vérifiez la perte d'eau.

Closing staples
grapas de cierre
clips de fermeture

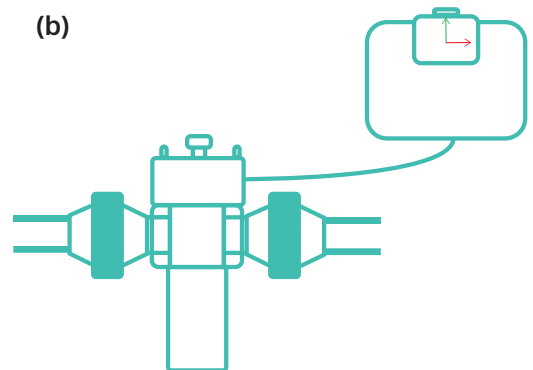
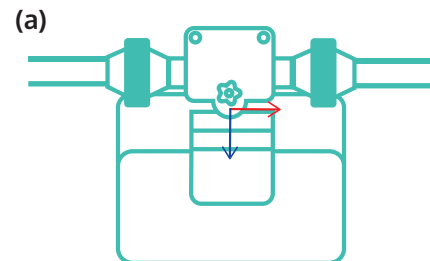
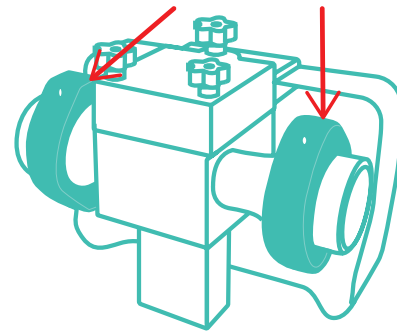

Note: The orientation of the cell must always be vertical.

Nota: La orientación del vaso de la célula debe ser siempre en vertical.

Remarque: L'orientation de la cellule doit toujours être verticale.



4

-ELECTRICAL INSTALLATION:



Disconnect the power supply from the control panel before handling it.

Desconecte la alimentación eléctrica del cuadro antes de manipularlo.

Déconnectez l'alimentation du cadre avant de la manipuler.

a) It is very important to ensure that the ground connection is in good condition.

(b) Check that you have the appropriate protection elements: Magnetothermic, differential switch and motor protection for the filtration pump.

(c) Connect the equipment power cable to the panel, respecting the phase, neutral and ground connections.

- INSTALACIÓN ELÉCTRICA:

a) Es muy importante garantizar que la toma de tierra se encuentra en buen estado.

(b) Compruebe que dispone de los elementos de protección adecuados: Magnetotérmico, interruptor diferencial y guardamotor para la bomba de filtración.

(c) Conecte el cable de alimentación del equipo al cuadro, respetando las conexiones de fase, neutro y tierra.

- INSTALLATION ÉLECTRIQUE:

a) Il est très important de s'assurer que la connexion à la terre est en bon état.

(b) Vérifier que vous disposez des éléments de protection appropriés: magnétothermique, interrupteur différentiel et protection moteur pour la pompe de filtration.

(c) Connectez le câble d'alimentation de l'équipement au panneau, en respectant les connexions de phase, de neutre et de terre.

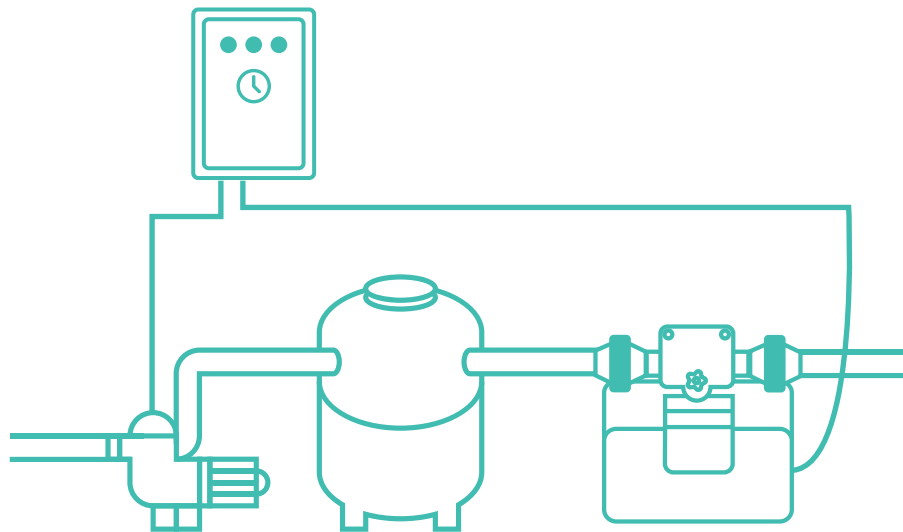

Note: The electrical connection must be made in such a way that the QUICKSALT chlorinator is started only when the filtration pump is in operation.

Nota: El equipo debe alimentarse paralelamente a la bomba.

Remarque: L'équipement doit être alimenté parallèlement à la pompe.

1

- **Unit installed. Switch off the unit:**

- Con el equipo instalado y apagado, seguir los siguientes pasos:

- Unité installée: Eteindre l'unité:

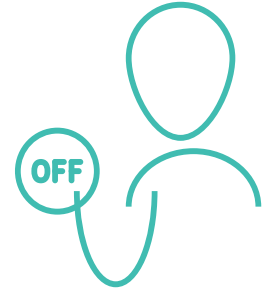

2

- **Basic water treatment: Modify the values of the main parameters of water. The appropriated values are indicated into the following table.**

- Equilibrado del agua de la piscina: Corregir los valores del agua de la piscina hasta alcanzar los indicados en la tabla.

- Equilibre de l'eau de la piscine: corriger les paramètres de l'eau de la piscine manuellement, jusqu'à obtenir les résultats indiqués ci dessous.

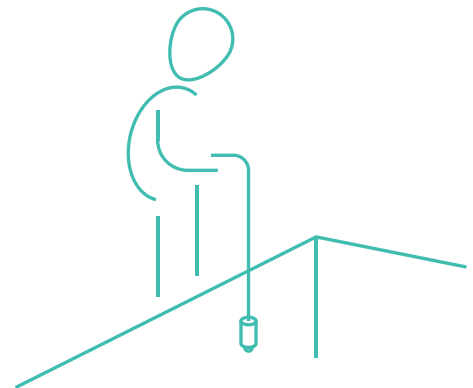

PARAMETER PARÁMETRO PARAMÈTRES	MINIMUM VALUE VALOR MÍNIMO VALEUR MINIMALE	MAXIMUM VALUE VALOR MÁXIMO VALEUR MAXIMALE	PARAMETERS REVIEW REVISIÓN PARÁMETROS FRÉQUENCE DE CONTRÔLE
Hardness / Dureza / Dureté (ppm)	150	250	Monthly / Mensual / Mensuel
Alkalinity / Alcalinidad / Alcalinité (ppm)	100	160	Weekly / Semanal / Hebdomadaire
pH	7,2	7,8	Daily / Diaria / Tous les jours
Cyanuric acid / Ácido cianúrico / Acide cyanurique (ppm)	0	50	Monthly / Mensual / Mensuel

3

- **Salt loading. Introduce the salt directly into the swimming pool and maintain the filtering running during 24 hours.**

- Carga de sal: Introducir directamente la sal en el vaso de la piscina y mantener la filtración durante 24 horas.

- Charge de sel: Introduire directement le sel dans la piscine, et maintenir la filtration en mode manuel pendant 24H.

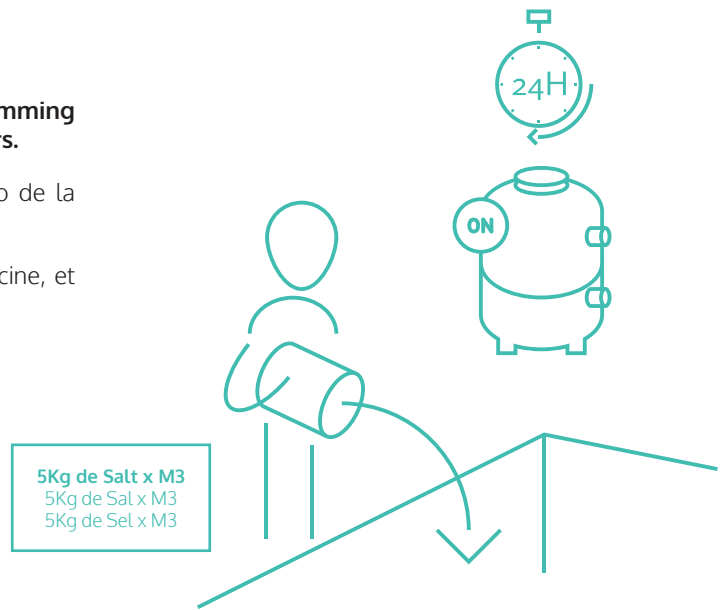

4

- **Chlorine buffer production: Switch on the unit during 24 hours.**

- Producción de un buffer de cloro: Encender el equipo (100%) con una filtración de 24 horas.

- Production d'une réserve de chlore: allumez l'équipement (production 100%) et laissez la filtration pendant 24H.

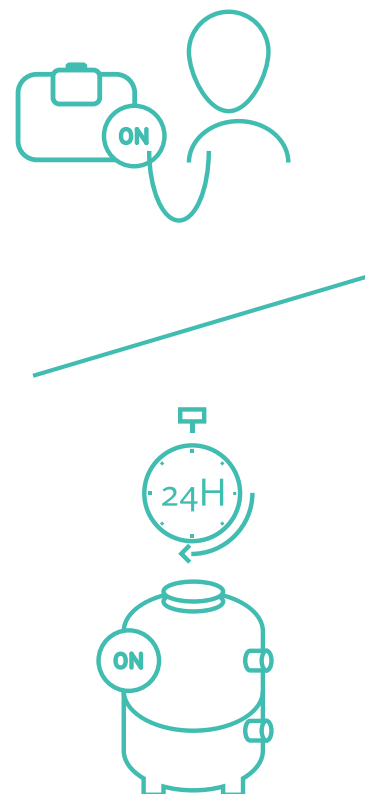

5

- **Introduction of standard filtering time: Define the usual filtering time. BSV recommends 8 hours of filtering time.**

- Fijación de la filtración habitual: Fijar el periodo de filtración estandarizado. Se recomienda una filtración mínima de 8h.

- Mise en place de la plage de filtration: Définir une plage de filtration. BSV recommande 8 heures de filtration continu, en journée, minimum.

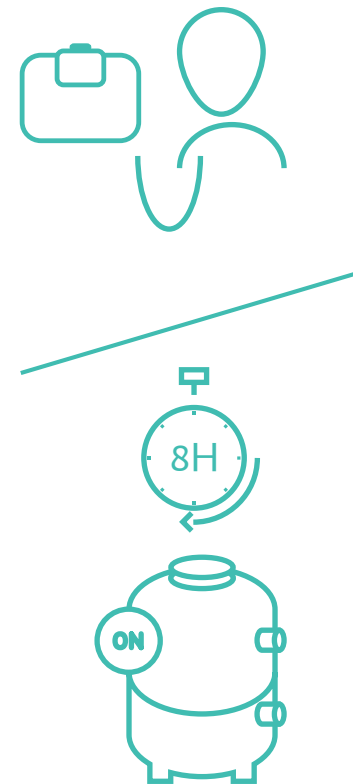

6

- **Disinfection customizing: It is possible to modify the production level depending of the user preferences. BSV recommends to maintain 0,5 to 2,5 ppm of FCL into the water.**

- Personalización de la desinfección: Puede modificar el nivel de producción para ajustar el cloro libre en función de sus preferencias. Se recomienda mantener de 0,5 a 2,5 ppm.

- Personnalisation de la configuration: Vous pouvez modifier le niveau de production de chlore afin d'ajuster celui-ci entre 0,5 et 2,5 ppm maxi.

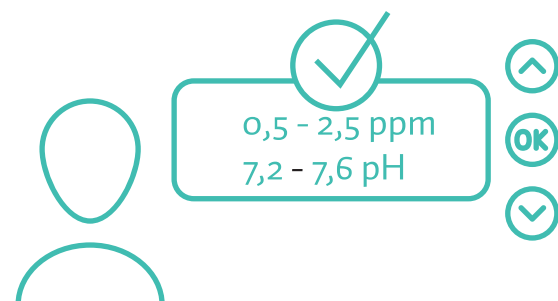





QUICK SALT

U.S. Office:

1680 Michigan Avenue, suite 700
Miami Beach, Florida 33139